

ペーパークラフトを

作って!

楽しもう!

こうつうあんぜん
交通安全を

まな
学んで!

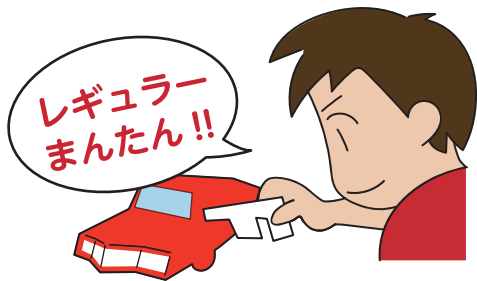

レギュラー
まんたん!!

きゅうゆ
ガソリン給油ごっこ

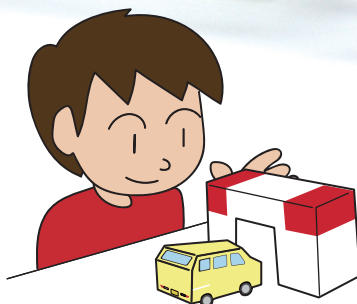

せんしゃき
洗車機ごっこ

あそ
遊ぶ

まな
学ぶ

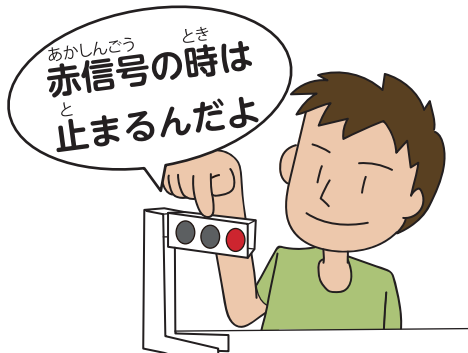

あかしんごう
赤信号の時は
と
止まるんだよ

しんごう いみ まな
信号の意味を学ぶ



しゃだんぼう
遮断棒が降り
お
ている時は
と
すす
めないよ!!

ふみきり いみ まな
踏切の意味を学ぶ



ひょうしき いみ
標識の意味を
し
知ろう!!

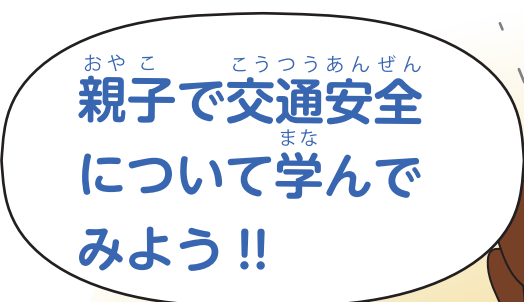

おやこ こうつうあんぜん
親子で交通安全
まな
について学んで
みよう!!

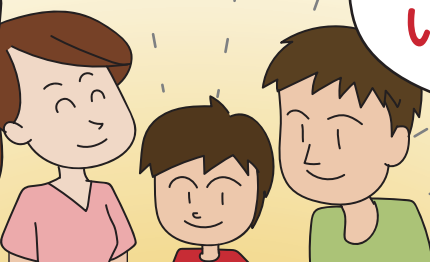

ほか くるま
他の車のおもちゃと
あそ
いっしょに遊べるよ!!

つくりかたの
コツ

あらかじめ「やまおり」「たにおり」のせんにそってカッターの刃の背や、
とがったものでかるくあててなぞり、「おりぐせ」をつけておくときれいにできあがります。

タンクはあらかじめまるめておく^{くたらく}と組み立てが楽になります。

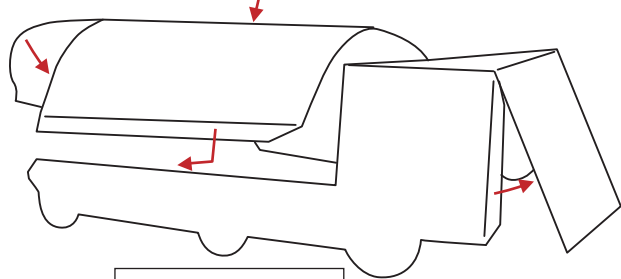

タンクローリー

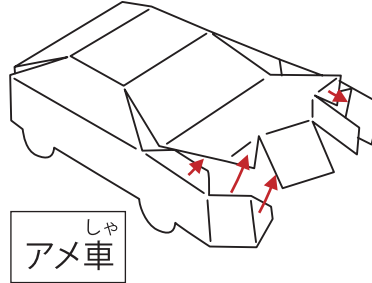

しゃ
アメ車

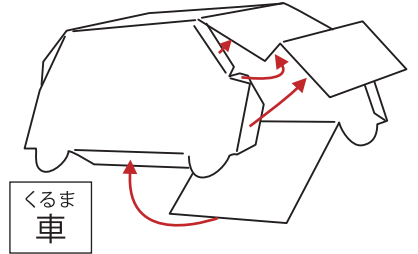

くるま
車

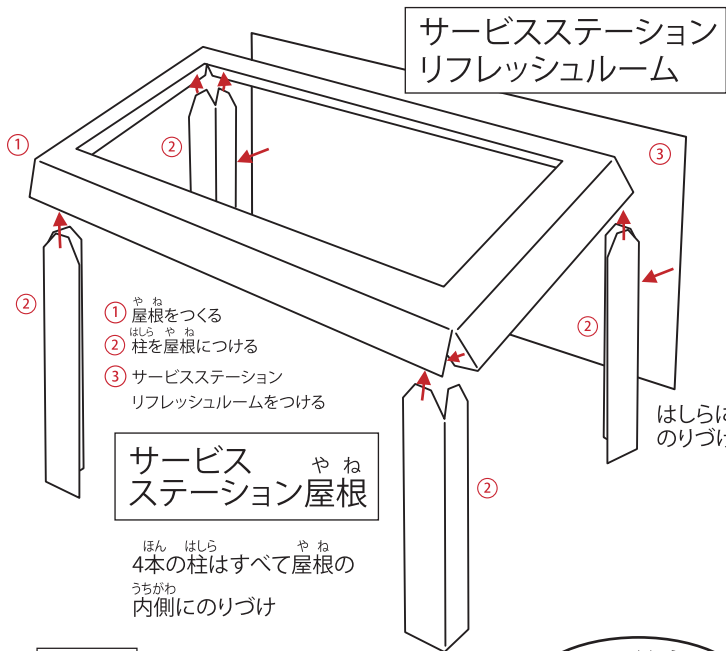

サービスステーション
リフレッシュルーム

サービス
ステーション屋根

ほん はしら やね
4本の柱はすべて屋根の
うちがわ
内側にのりづけ

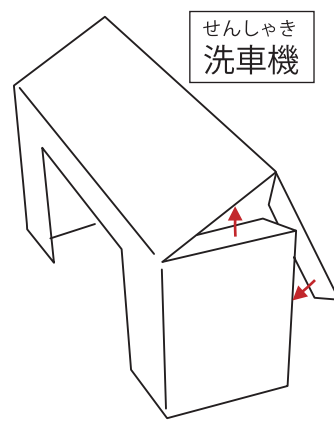

せんしゃき
洗車機

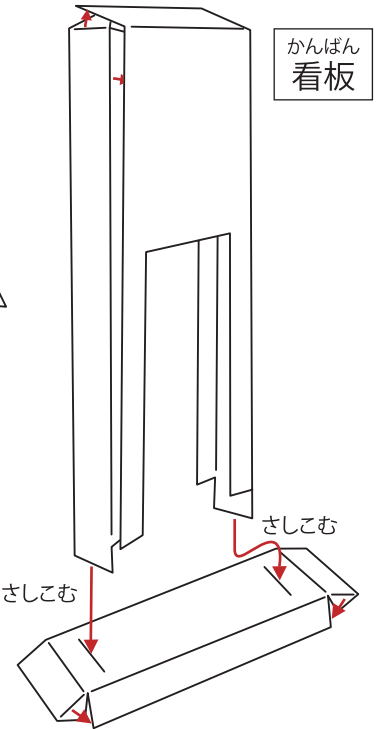

かんばん
看板

ひょうしき
標識

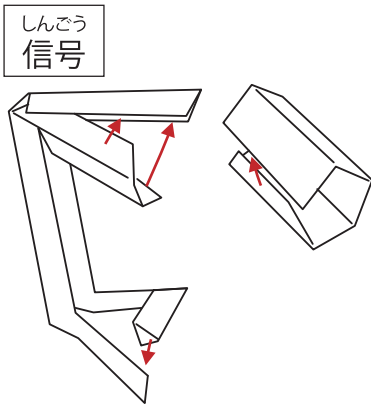

しんごう
信号



しんごう
まわして信号の
いろ
色をかえられるよ!

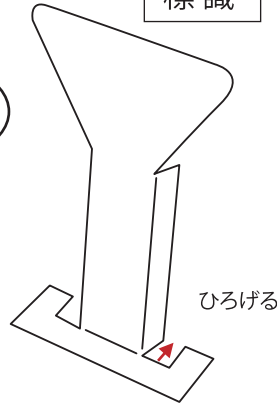

ひろげる

ふみきり
踏切

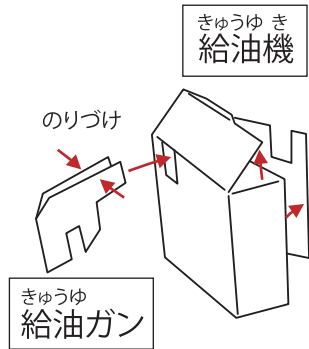

きゅうゆき
給油機

きゅうゆ
給油ガン

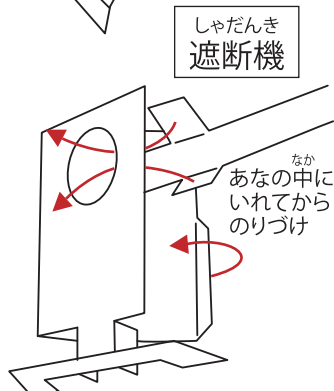

しゃだんき
遮断機

なか
あなの中に
いれてから
のりづけ

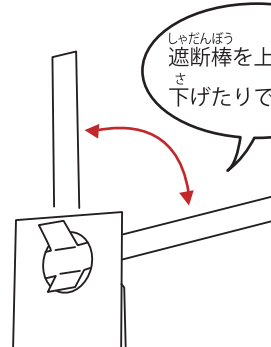

しゃだんぼう
遮断棒を上げたり
下げたりできるよ!

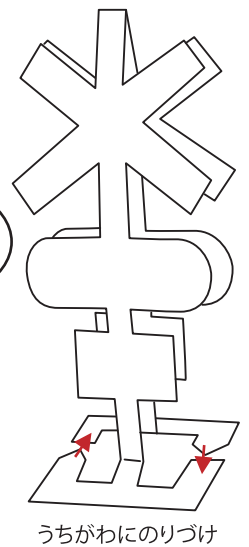

うちがわにのりづけ